



SANYO

NL-D51

**RECHARGEABLE SUPER
SEARCHLIGHT
INSTRUCTION MANUAL**

**Super lampe-torche
rechargeable Mode d'emploi**

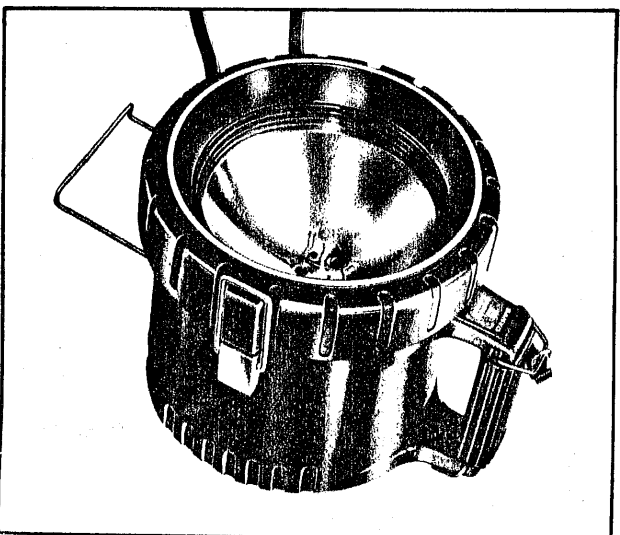

2412

Thank you for your purchase of Sanyo's Rechargeable CADNICA Super Searchlight.
Read and follow these instructions carefully and your new searchlight will serve you long and well.
Nous vous remercions d'avoir acheté cette super lampe-torche CADNICA rechargeable. Nous vous suggérons de lire et de suivre soigneusement les instructions suivantes, afin que votre nouvelle lampe-torche vous rende de fidèles services pendant une longue période.

NAMES OF PARTS / NOMENCLATURE

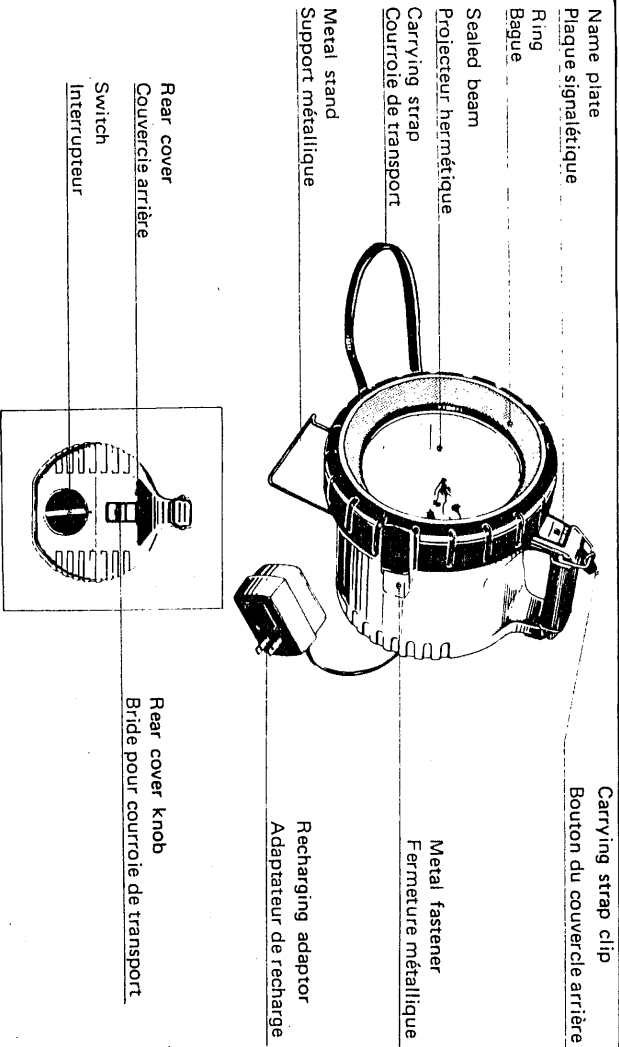

FEATURES / CARACTERISTIQUES

- Built-in rechargeable **CADNICA** batteries afford an endless supply of power. They are easy to recharge, economical and never need replacing.
- A special sealed beam bulb gives a much brighter light, lasts many times longer than ordinary bulbs.
- Two-position rotary switch for regulating brightness. Can be adjusted according to needs.
 - * HIGH for extra brightness; LOW when using the searchlight for long periods of time (approx. 7 hours).
- Extra strength with Sanyo **CADNICA** batteries. These high-powered units do not gradually lose their strength but remain at peak power until the next recharging.
- Batterie **CADNICA** rechargeable incorporée, procurant une source d'énergie illimitée. Elle est facile à recharger, économique et ne nécessite jamais de remplacement.
- Projecteur hermétique spécial procurant une lumière plus intense et durant beaucoup plus longtemps que les ampoules ordinaires.
- Commutateur rotatif à deux positions pour le réglage de l'intensité en fonction des besoins.
 - * Position "HIGH" pour une luminosité accrue; Position "LOW" pour l'emploi de la lampe-torche pendant une période prolongée (environ 7 heures).
- Puissance accrue grâce à la batterie **CADNICA** Sanyo. Cette batterie de puissance élevée ne perd pas progressivement sa force, mais elle conserve sa puissance de pointe jusqu'à la recharge suivante.

HOW TO OPERATE / UTILISATION

- By turning the rotary switch located in the rear of the body to HIGH, the searchlight produces an extra-bright beam. When using the searchlight for a considerable length of time, switch to LOW (the unit can be used for approximately 7 hours in this position without recharging). Regulate according to usage. The light goes off when the switch is in the OFF-CHG position.
- For added convenience, use the metal stand located on the bottom of the searchlight to face it in an upward direction. As shown in the figure below, the stand can be opened by pulling it in the direction indicated by the arrow. Once the legs of the stand snap into the grooves provided for them, they will firmly support the searchlight.
- Lorsque le commutateur rotatif situé à l'arrière du boîtier est réglé sur la position "HIGH", la lampe-torche produit un faisceau très lumineux. Lorsque la lampe-torche doit être utilisée pendant une très longue période, commutateur sur la position "LOW" (dans cette position, la lampe peut être utilisée pendant environ 7 heures sans recharge). Régler le commutateur en fonction de l'emploi. La lumière s'éteint lorsque le commutateur est placé sur la position "OFF-CHG".
- Pour plus de commodité, utiliser le support métallique situé sur le fond de la lampe-torche pour diriger celle-ci vers le haut. Comme indiqué sur la figure ci-dessus, le support peut être ouvert en le tirant dans le sens indiqué par la flèche. Lorsque les pieds du support s'engagent dans les rainures prévues à cet effet, ils supportent fermement la lampe-torche.

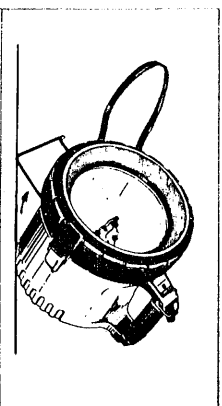
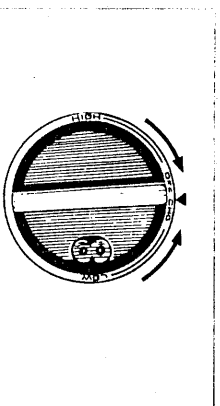

A FEW PRECAUTIONS / QUELQUES PRECAUTIONS A OBSERVER

- After purchasing and using your Super Searchlight for the first time, or when using it after a long interval, the length of time for the electrical discharge of the batteries will be somewhat limited. This does not denote a malfunction. To restore the searchlight to its full power, simply recharge the batteries.
 - * The CADNICA batteries can be recharged hundreds of times. But in order to preserve the length of their service life, do not wait until they are fully discharged (the lamp is completely extinguished), before recharging them again. Frequent recharging protects the batteries.
- To preserve the adaptor away from water. If it does get wet, wipe it off as quickly as possible.
- To preserve the searchlight's weatherproofing, do not unnecessarily open the metal fasteners nor remove the ring.

Warning

This searchlight is not waterproof, therefore it should not be immersed in water or exposed to continuous spray.

- Après avoir acheté et utilisé la lampe-torche pour la première fois, ou lors de son utilisation après une longue période, la durée de la décharge électrique est quelque peu limitée. Ce n'est pas le signe d'un mauvais fonctionnement. Il suffit de recharger la batterie pour rétablir la pleine puissance de la lampe-torche.

* La batterie CADNICA peut être rechargée des centaines de fois. Néanmoins, pour prolonger sa durée de vie, il est préférable de ne pas attendre qu'elle soit complètement déchargée (lampe complètement éteinte), avant de procéder à sa recharge. La batterie est protégée par des recharges fréquentes.

- Eloigner l'adaptateur de l'eau. S'il vient à être mouillé, l'essuyer aussi vite que possible.
- Afin de préserver l'étanchéité de la lampe-torche, ne pas ouvrir inutilement ses fermetures métalliques, ni retirer sa bague.

Avertissement

Cette torche n'est pas étanche à l'eau; on ne la plongera donc pas dans l'eau, et on ne la soumettra pas à un jet d'eau continu.

RECHARGING / RECHARGE

1. Turn the rotary switch to OFF-CHG.
2. Push down the knob on the rear cover, open it and take out the recharging adaptor.
3. Plug the adaptor into the nearest AC outlet. Attach the plug on the end of the cord to the socket provided for it inside of and to the right of the rotary switch. If the plus (+) and minus (-) are not properly aligned, recharging is impossible. Both socket and plug are so designed that they must be connected correctly.

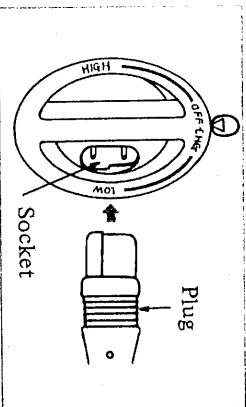
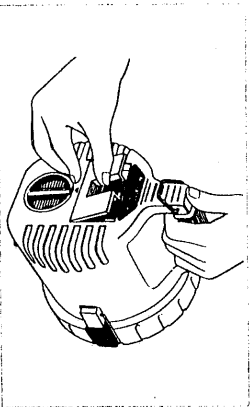

1. Placer le commutateur rotatif sur la position "OFF-CHG".
2. Enfoncer le bouton du couvercle arrière, ouvrir ce dernier et sortir l'adaptateur de recharge.
3. Brancher l'adaptateur à la prise secteur la plus proche. Raccorder la fiche de l'extrémité du câble à la prise correspondante située à l'intérieur et à la droite du commutateur rotatif. La recharge est impossible si les polarités (+) et (-) ne sont pas correctement alignées. La prise et la fiche sont conçues de façon à ce qu'elles doivent être raccordées correctement. (Une ligne blanche indique aussi le côté plus (+) de la connection.)

SPECIFICATIONS / FICHE TECHNIQUE

Batteries	Sanyo CADNICA rechargeable battery (N-4000D) X 5
Bulb	Sealed beam type bulb 6V 1.5A (HIGH), 0.5A (LOW)
Charging system	Transformer and diode rectifier
Charging voltage	Local voltage (See rating Plate)
Charging time	16 hours (approx.) when completely discharged
Continuous operating time	2 hours (HIGH) approx. 7 hours (LOW) approx.
Dimensions	7-1/2"(W)x8-7/8"(H)x7-1/2"(L) (190x225x190mm)
Weight	5 lbs. 8 ozs. (2.5 kg) including adaptor

Batterie:	Batterie CADNICA Sanyo rechargeable (N-4000D) X 5
Ampoule:	Projecteur hermétique avec ampoule 6V; 1,5A (HIGH), 0,5A (LOW)
Système de charge:	Transformateur et redresseur à diodes
Tension de charge:	Tension locale, 50-60Hz
Durée de charge:	16 heures (environ), lors d'une décharge complète
Autonomie:	2 heures (HIGH), environ; 7 heures (LOW), environ
Dimensions:	190(l) x 225(H) x 190(L) mm (7-1/2" x 8-7/8" x 7-1/2")
Poids:	2,5kg (5 lbs. 8 ozs.) avec adaptateur

**WIRING DIAGRAM
SCHEMA DE CABLAGE**

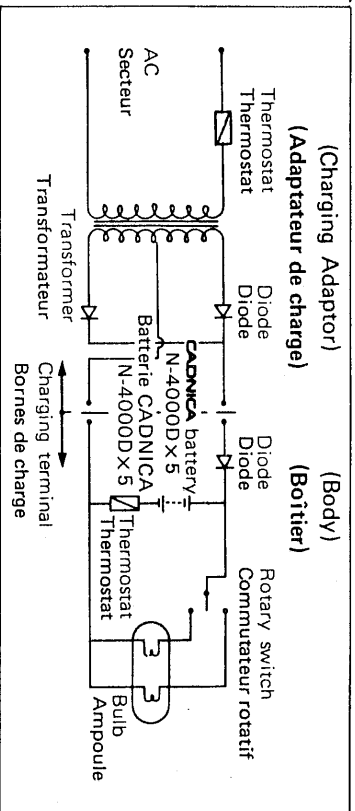

SEALED BEAM

The bulb in this unit is a specially designed sealed type model (6 V sealed beam) that delivers extra brightness and has a much longer service life.

PROJECTEUR HERMETIQUE

L'ampoule de cette lampe-torche se présente sous la forme d'un projecteur hermétique spécial (projecteur hermétique 6 V) procurant une luminosité supérieure et une durée de vie accrue



SANYO

SANYO ELECTRIC CO., LTD.
MADE IN JAPAN

Printed in Japan